

Prosjekt
Nye Rikshospitalet

Parsell
Kv16757, Kv21392, og Kv12199

TEKNISKE DATA

Fra - til profil:	Flere veistrekninger		
Dimensjoneringsklasse:	B3-gate		
Fartsgrense :	40		
Trafikkgrunnlag (ÅDT):	2100, 6200, 1000	År:	2012, 2005, 2005
Kartdatum:	EUREF89		
Kartprojeksjon:	NTM sone 10		

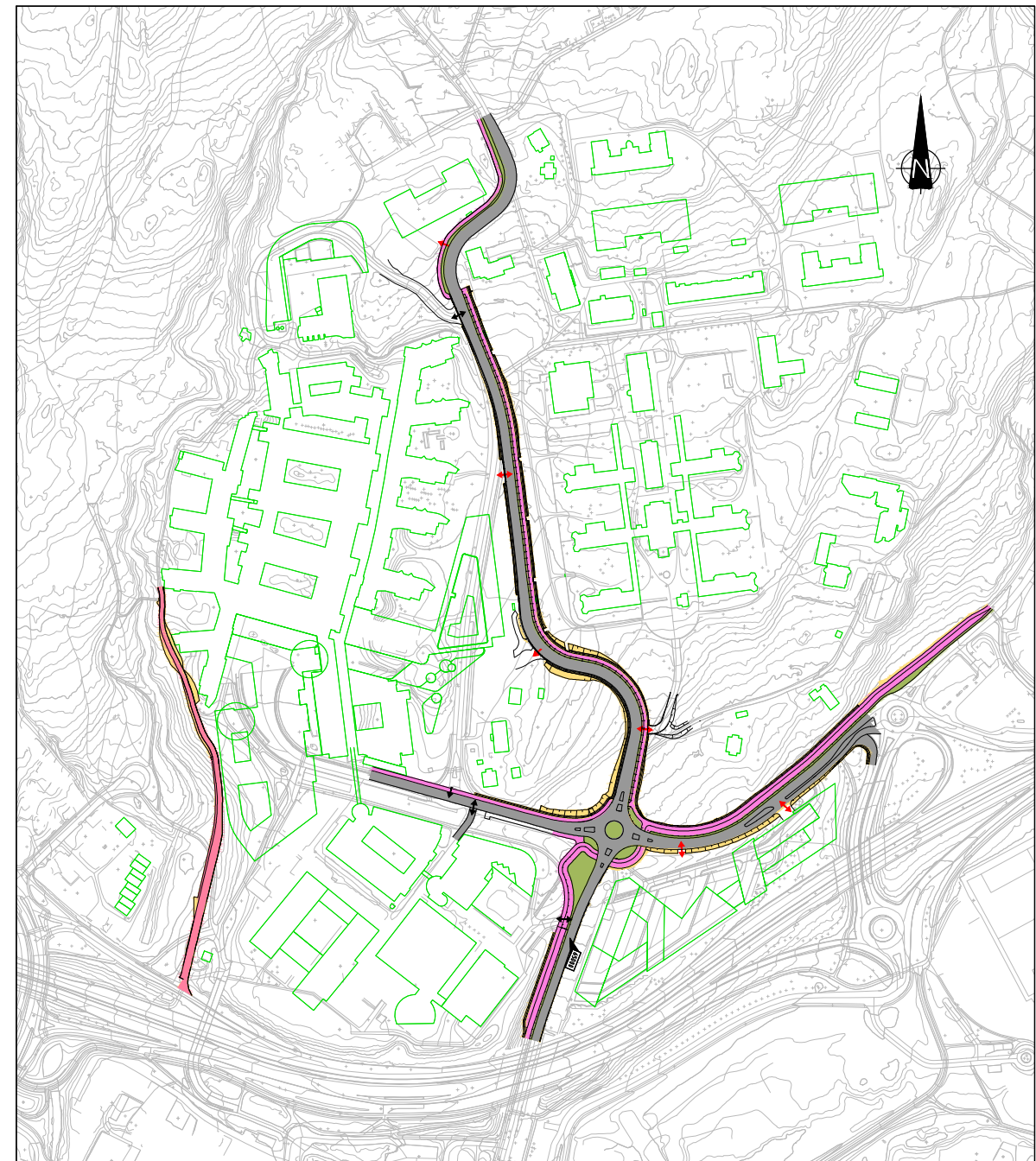

Tegningsliste A002

03001-00-HAV0-T-761-10-002

Prosjektnavn: Nye Rikshospitalet
 Oppdragsgiver: Helse Sør-Øst RHF
 Prosjektnummer: 10216575-01
 Sist oppdatert: 01.11.2021

Løpenr.	Tegn. nr.	Tegningstittel	Tegningsdato	Revisjon		Merknader
				Bokstav	Dato	
001	03001-00-HAV0-T-761-10-001	Forside	01.11.2021	03	01.11.2021	Reguleringsplan etter offentlig ettersyn
002	03001-00-HAV0-T-761-10-002	Tegningsliste	01.11.2021	03	01.11.2021	Reguleringsplan etter offentlig ettersyn
003	03001-00-HAV0-T-761-10-003	Oversiktstegning	01.11.2021	03	01.11.2021	Reguleringsplan etter offentlig ettersyn
004	03001-00-HAV0-T-761-10-004	Plan og lengdeprofil. Sognsvannsveien	01.11.2021	03	01.11.2021	Reguleringsplan etter offentlig ettersyn
005	03001-00-HAV0-T-761-10-005	Plan og lengdeprofil. Klaus Torgårds vei	01.11.2021	03	01.11.2021	Reguleringsplan etter offentlig ettersyn
006	03001-00-HAV0-T-761-10-006	Plan og lengdeprofil. Klaus Torgårds vei	01.11.2021	03	01.11.2021	Reguleringsplan etter offentlig ettersyn
007	03001-00-HAV0-T-761-10-007	Plan og lengdeprofil. Gaustadalléen	01.11.2021	03	01.11.2021	Reguleringsplan etter offentlig ettersyn
008	03001-00-HAV0-T-761-10-008	Plan og lengdeprofil. Gang- og sykkelveg	01.11.2021	03	01.11.2021	Reguleringsplan etter offentlig ettersyn
009	03001-00-HAV0-T-761-10-009	Plan og lengdeprofil. Rundkjøring	01.11.2021	03	01.11.2021	Reguleringsplan etter offentlig ettersyn
010	03001-00-HAV0-T-761-10-010	Lengdeprofiler. Sykkelveg med fortau v/rundkjøring	01.11.2021	03	01.11.2021	Reguleringsplan etter offentlig ettersyn
011	03001-00-HAV0-T-761-10-011	Normalprofiler. Sognsvannsveien	01.11.2021	03	01.11.2021	Reguleringsplan etter offentlig ettersyn
012	03001-00-HAV0-T-761-10-012	Normalprofiler. Klaus Torgårds vei	01.11.2021	03	01.11.2021	Reguleringsplan etter offentlig ettersyn
013	03001-00-HAV0-T-761-10-013	Normalprofiler. Klaus Torgårds vei / Gaustadalléen	01.11.2021	03	01.11.2021	Reguleringsplan etter offentlig ettersyn
014	03001-00-HAV0-T-761-10-014	Normalprofiler. Gang- og sykkelveg	01.11.2021	03	01.11.2021	Reguleringsplan etter offentlig ettersyn
015	03001-00-HAV0-T-761-10-015	Normalprofiler. Sykkelveg med fortau	01.11.2021	03	01.11.2021	Reguleringsplan etter offentlig ettersyn
016	03001-00-HAV0-T-761-10-016	Sporingsanalyse. Rundkjøring	01.11.2021	03	01.11.2021	Reguleringsplan etter offentlig ettersyn
017	03001-00-HAV0-T-761-10-017	Sporingsanalyse. Rundkjøring	01.11.2021	03	01.11.2021	Reguleringsplan etter offentlig ettersyn

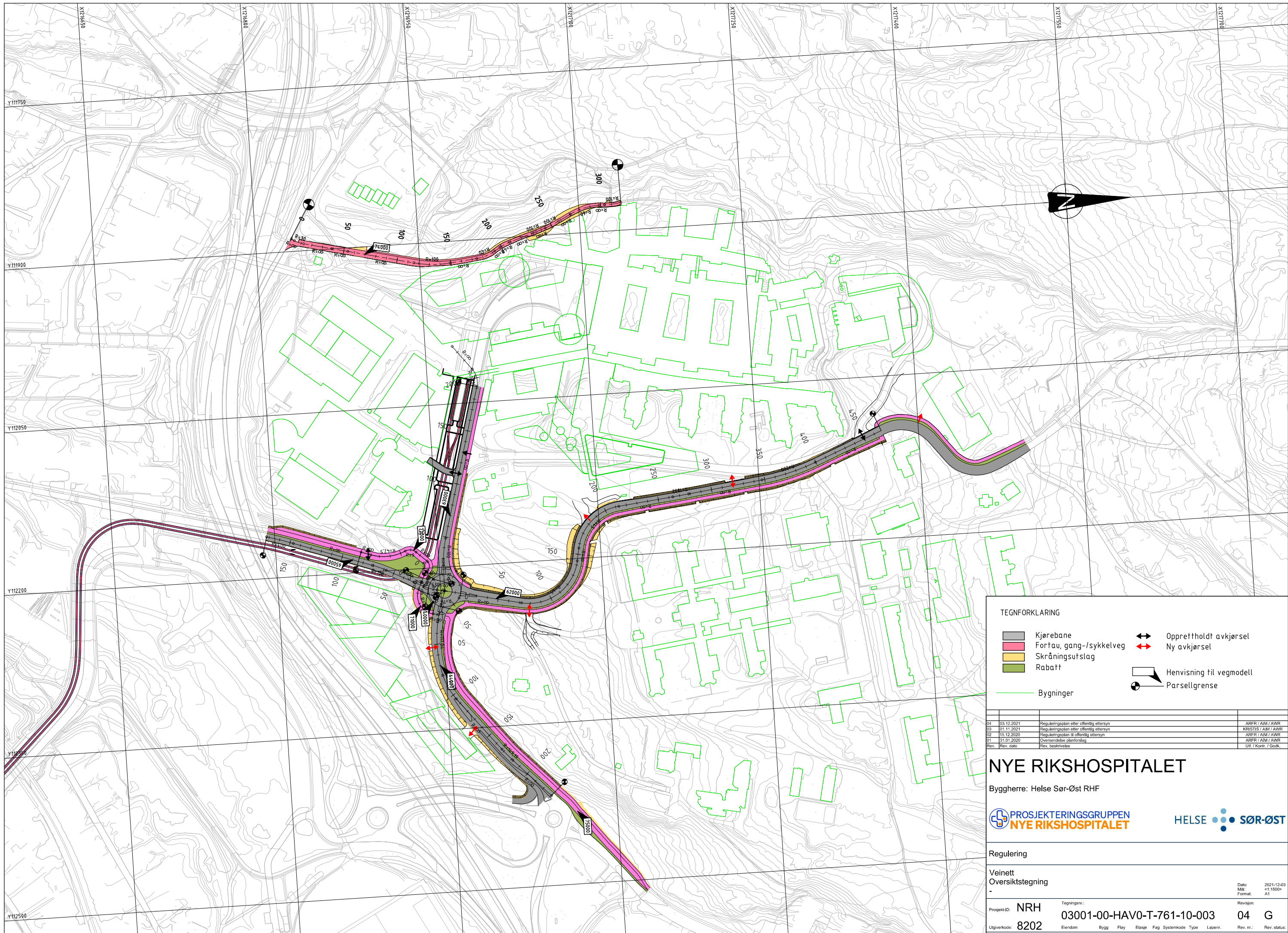

TEGNFORKLARING

	Kjørebane		Opprettholdt avkjørsel
	Fortau, gang-/sykkelveg		Ny avkjørsel
	Skråningsutfslag		Hensvisning til vegmodell
	Rabatt		Parsellgrense
	Bygninger		

04	03.12.2021	Reguleringsplan etter offentlig ettersyn	ARFR / AIM / AWR
03	01.11.2021	Reguleringsplan etter offentlig ettersyn	KRISTIS / AIM / AWR
02	15.12.2020	Reguleringsplan til offentlig ettersyn	ARFR / AIM / AWR
01	31.01.2020	Overenskomstplan	ARFR / AIM / AWR
Rev.	Rev. dato	Rev. beskrivelse	Utf. / Kontr. / Godk.

NYE RIKSHOSPITALET
 Byggherre: Helse Sør-Øst RHF

Regulering

Veinett
Oversiktstegning

Dato: 2021-12-03
MÅ
Format: A1

ProsjektID: NRH	Tegningsnr.: 03001-00-HAV0-T-761-10-003	Revisjon: 04	G
Utgiverkode: 8202	Eiendom Bygg Fløy Etasje Fag Systemkode Type Lapenr.	Rev. nr.:	Rev. status:

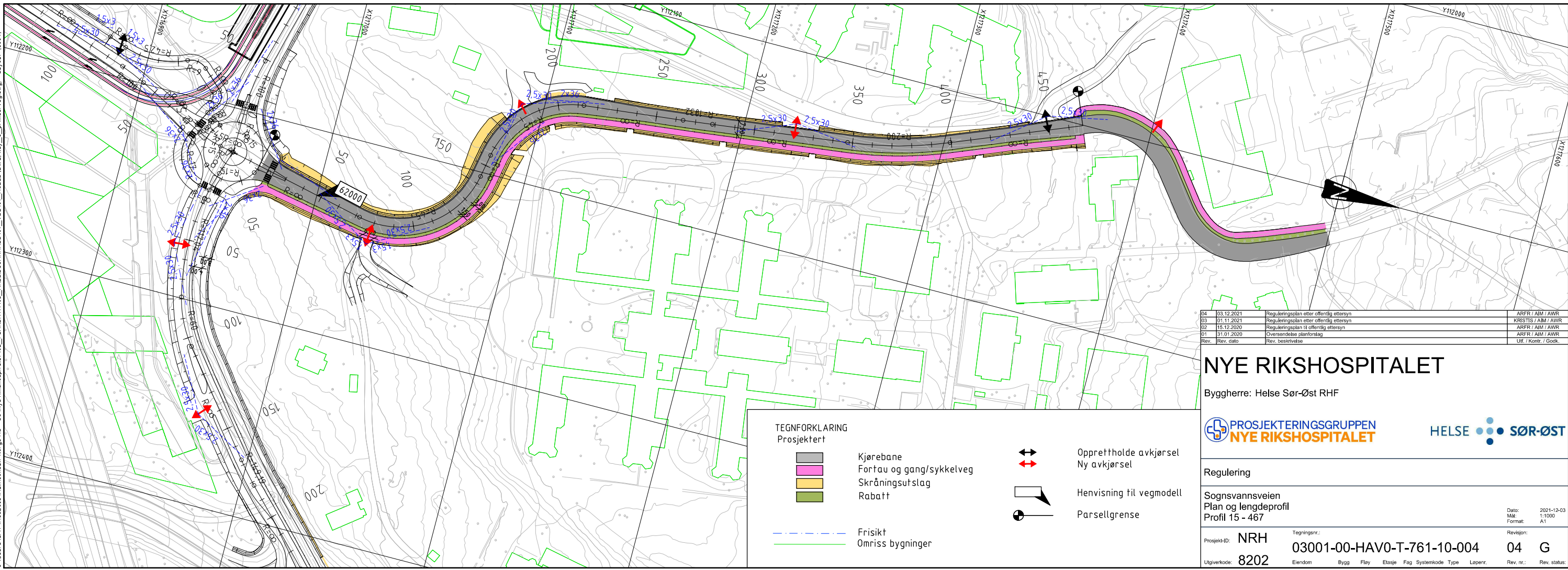
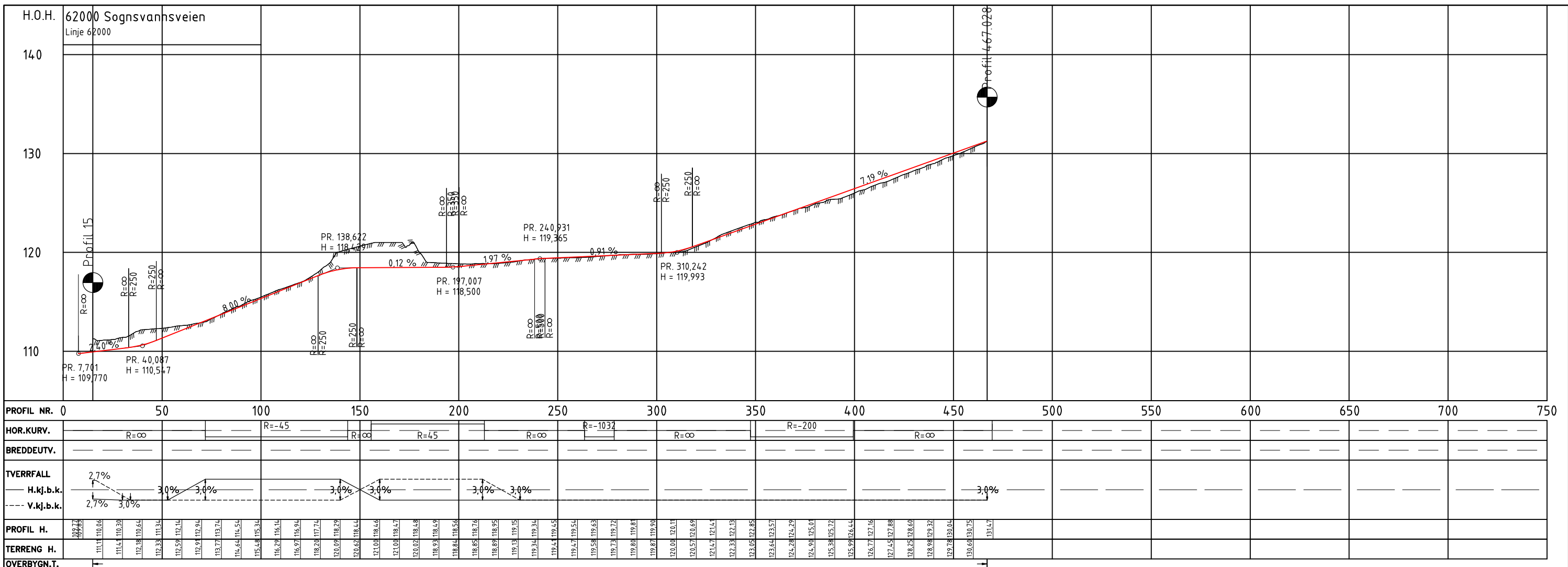

Rev.	Rev. dato	Rev. beskrivelse	Uf. / Kontr. / Godk.
04	03.12.2021	Reguleringsplan etter offentlig ettersyn	ARFR / AIM / AWR
03	01.11.2021	Reguleringsplan etter offentlig ettersyn	KRSTIS / AIM / AWR
02	15.12.2020	Reguleringsplan til offentlig ettersyn	ARFR / AIM / AWR
01	31.01.2020	Overensende planforslag	ARFR / AIM / AWR

NYE RIKSHOSPITALET

Byggherre: Helse Sør-Øst RHF

PROSJEKTERINGSGRUPPEN
NYE RIKSHOSPITALET

HELSE SØR-ØST

Regulering		Sognsvannsveien	
Sognsvannsveien		Plan og lengdeprofil	
Profil 15 - 467		Profil 15 - 467	
Prosjekt-ID:	NRH 03001-00-HAV0-T-761-10-004	04	G
Utgivelsesnr.:	8202	Eiendom	Bygg
Følg		Etasje	
Fag		Systemkode	
Type		Lapennr.	
Rev. nr.:	8202	Rev. nr.:	04
Rev. status:		Rev. status:	

TEGNFORKLARING

Prosjekttert

- Kjørebane
- Fortau og gang/sykelveg
- Skråningsutslag
- Rabatt
- Frisikt
- Omriss bygninger
- Opprettholde avkjørsel
- Ny avkjørsel
- Henvisning til vegmodell
- Parsellgrense

C:\Users\arfr\OneDrive\Documents\Norge AS - EU\Nye Rikshospitalet\02_Plan\DATA\03_Arbeidsmappe\07_VEG\01_MODEL\DWG\lay_C_primeveg.dwg - Layout: (004)

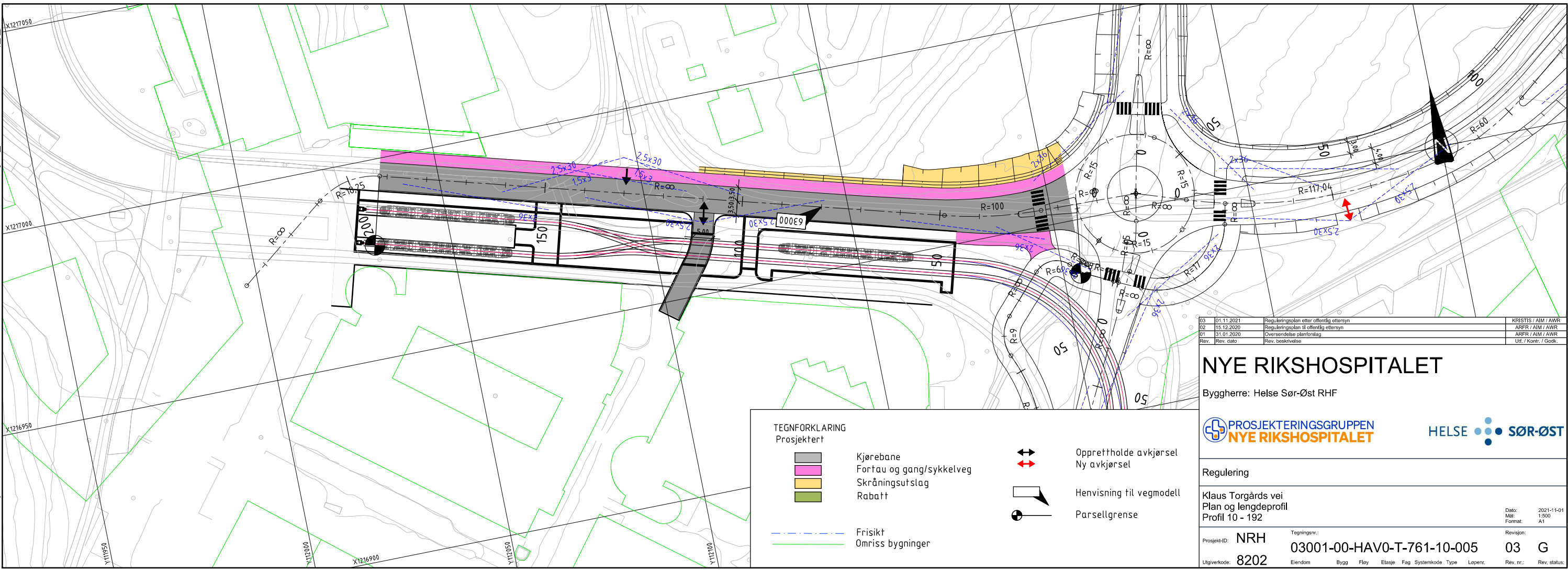
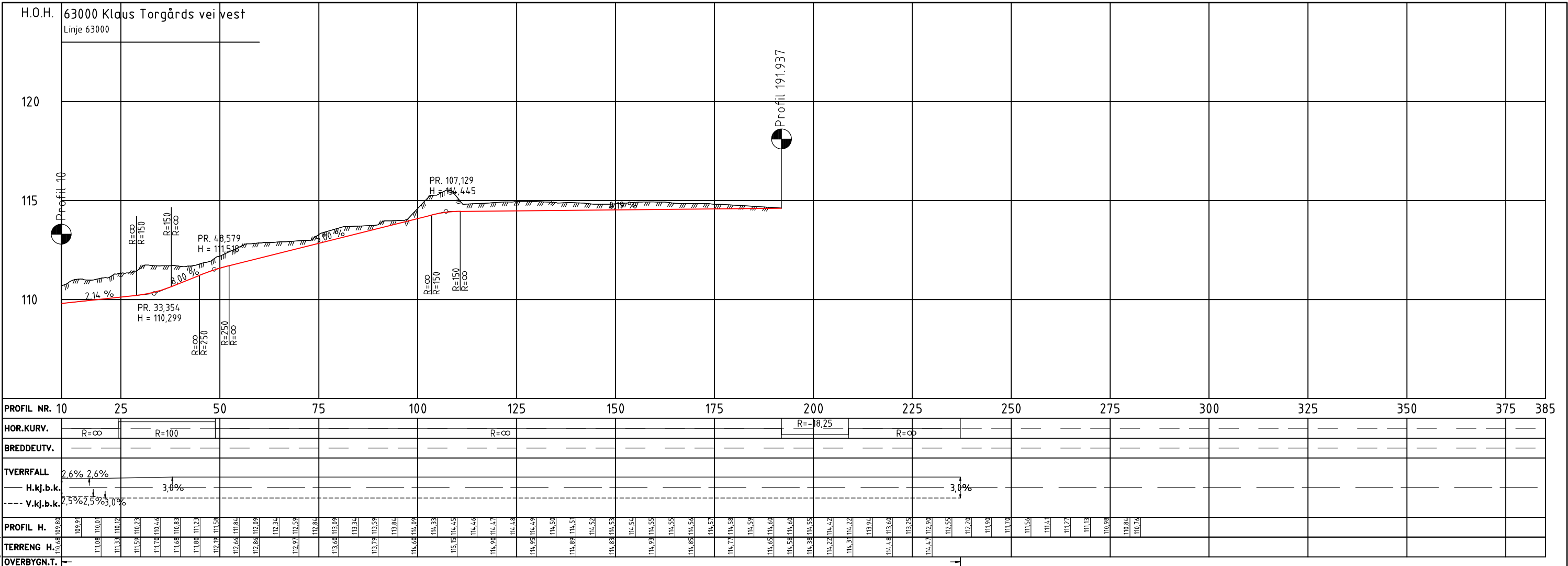

\\ns2-nasuni-01\Prosjekt\10216\10216575-01\03 ARBEIDSPRORAMMER\10216575-01\04 TEGNINGER\Tegninger_kristis\10216575-01\10216575-01-04 TEGNINGER\Tegninger_kristis\TEGNINGSPRODUKSJON\lay_c_grimnaeveg.dwg - Layout - (005)

03	01.11.2021	Reguleringsplan etter offentlig ettersyn	KRISTIS / AIM / AWR
02	15.12.2020	Reguleringsplan til offentlig ettersyn	ARFR / AIM / AWR
01	31.01.2020	Overensetelse planforslag	ARFR / AIM / AWR
Rev.	Rev. dato	Rev. beskrivelse	Utf. / Kontr. / Godk.

NYE RIKSHOSPITALET

Byggherre: Helse Sør-Øst RHF

TEGNFORKLARING

Prosjektort

- Kjørebane
- Fortau og gang/sykelveg
- Skråningsutslag
- Rabatt
- Frisikt
- Omriss bygninger
- Opprettholde avkjørsel
- Ny avkjørsel
- Henvisning til vegmodell
- Parsellgrense

Regulering

Klaus Torgårds vei
Plan og lengdeprofil
Profil 10 - 192

Prosjekt-ID: NRH 03001-00-HAV0-T-761-10-005 03 G

Utgverkode: 8202

Reguleringsnr.: 03001-00-HAV0-T-761-10-005

Date: 2021-11-01
Mål: 1:500
Format: A1

Revisjon: 03 G

Rev. nr.: Rev. status:

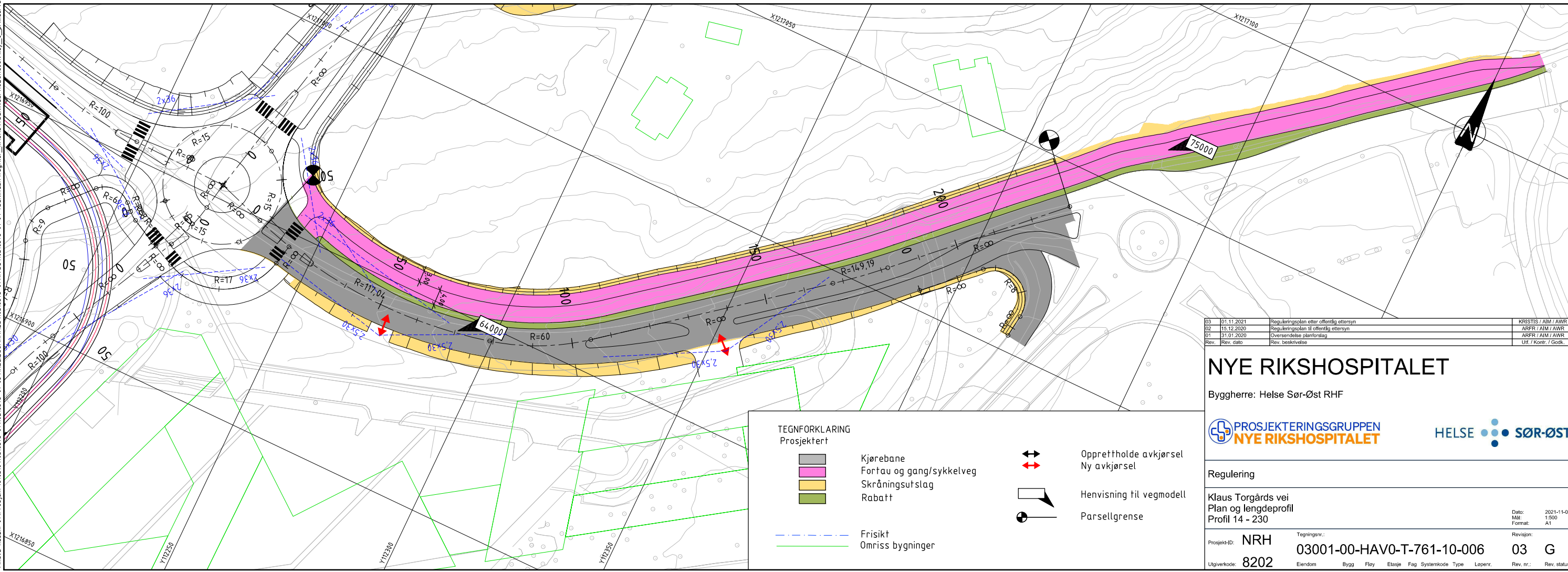
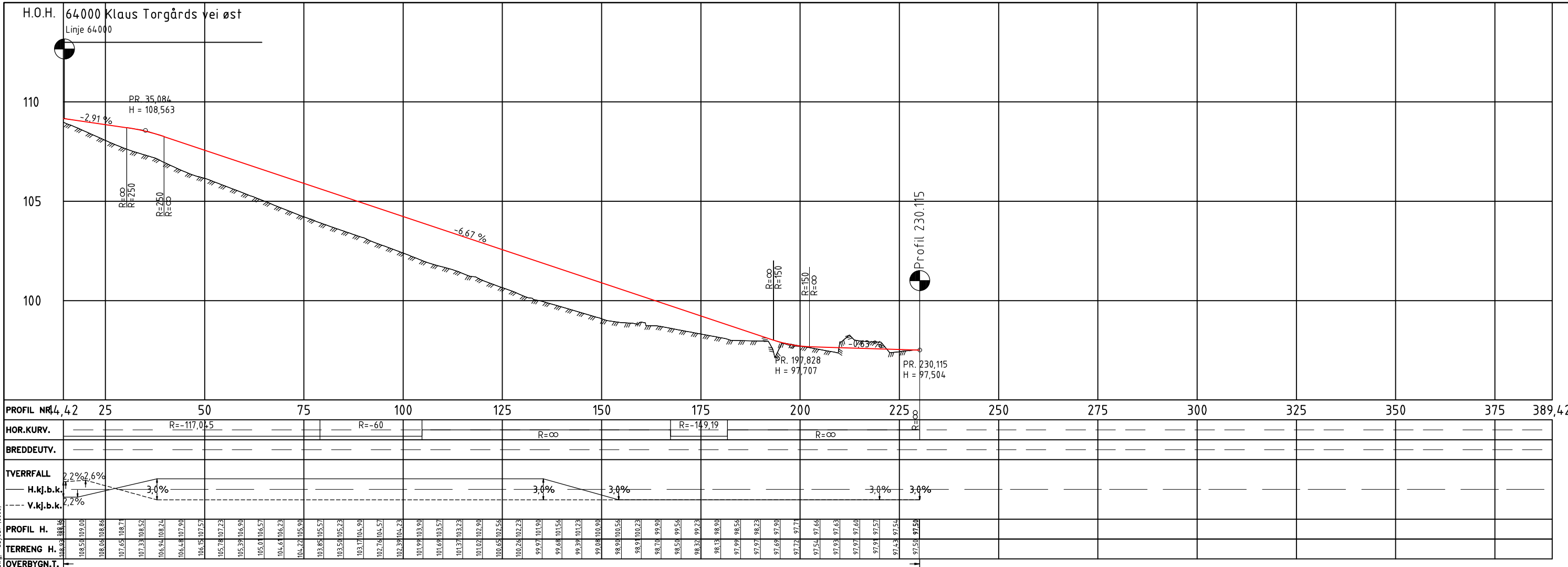

\ms2-nasuni-01\Prosjekt\120216\120216-01\216575-01\216575-01-03 ARBEIDSPRÅG ADE\120216575-01\216575-01-04_TEGNINGER\Tegninger_kristis\TEGNINGSFORSLAG\120216575-01-04_Tegning_vg.dwg - Layout: (006)

03	01.11.2021	Reguleringsplan etter offentlig ettersyn	KRISTIS / AIM / AWR
02	15.12.2020	Reguleringsplan til offentlig ettersyn	ARFR / AIM / AWR
01	31.01.2020	Overensette planforlag	ARFR / AIM / AWR
Rev.	Rev. dato	Rev. beskrivelse	Utf. / Kontr. / Godk.

NYE RIKSHOSPITALET

Byggherre: Helse Sør-Øst RHF

PROSJEKTERINGSGRUPPEN
NYE RIKSHOSPITALET

HELSE SØR-ØST

TEGNFORKLARING
Prosjektert

- Kjørebane
- Fortau og gang/sykelveg
- Skråningsutslag
- Rabatt
- Frisikt
- Omriss bygninger
- Opprettholde avkjørsel
- Ny avkjørsel
- Henvisning til vegmodell
- Parsellgrense

Regulering

Klaus Torgårds vei
Plan og lengdeprofil
Profil 14 - 230

Prosjekt-ID: **NRH**
8202

Tegningsnr.: **03001-00-HAV0-T-761-10-006**

Rev. nr.: **03**

Rev. status: **G**

Date: 2021-11-01
Mål: 1:500
Format: A1

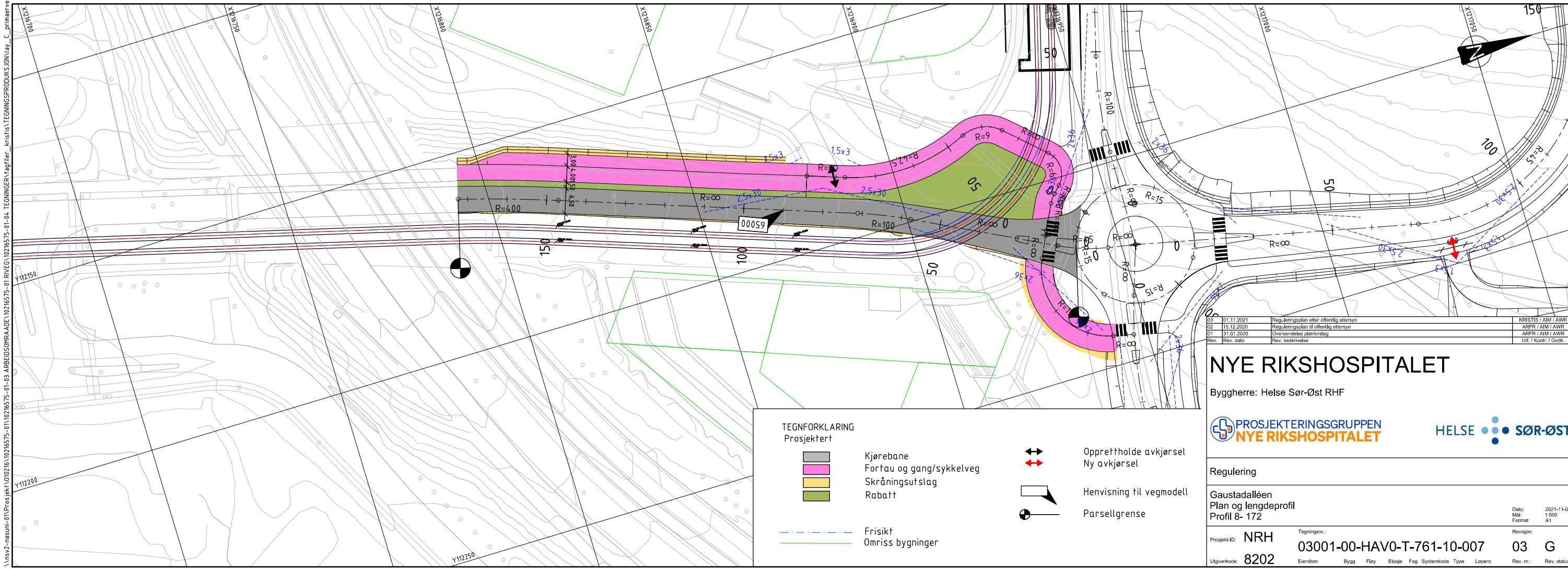
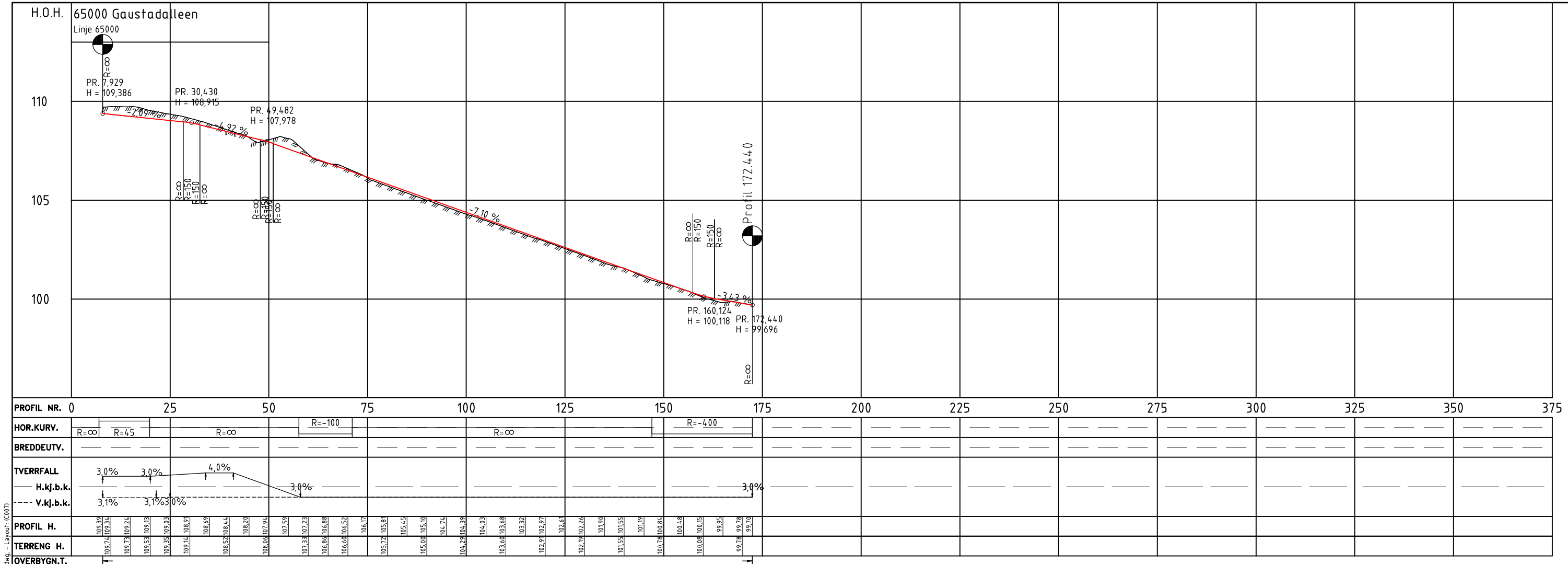

NYE RIKSHOSPITALET

Byggherre: Helse Sør-Øst RHF

PROSJEKTERINGSGRUPPEN
NYE RIKSHOSPITALET

HELSE SØR-ØST

Regulering

Gaustadalleen
Plan og lengdeprofil
Profil 8- 172

Dato: 2021-11-01
Mål: 1:500
Format: A1

Rev. 01 11 2021 Reguleringsplan etter offentlig ettersyn KRISTIS / AIM / AWR
Rev. 02 15 12 2020 Reguleringsplan til offentlig ettersyn ARFR / AIM / AWR
Rev. 01 31 01 2020 Oversendeelse planforslag ARFR / AIM / AWR
Rev. Rev. dato Rev. beskrivelse Ulf / Kontr. / Godk.

Prosjekt-ID: NRH 03001-00-HAV0-T-761-10-007 03 G
Utgivertid: 8202 Eiendom Bygg Flei Etasje Fag Systemkode Type Laperr. Rev. nr.: Rev. status

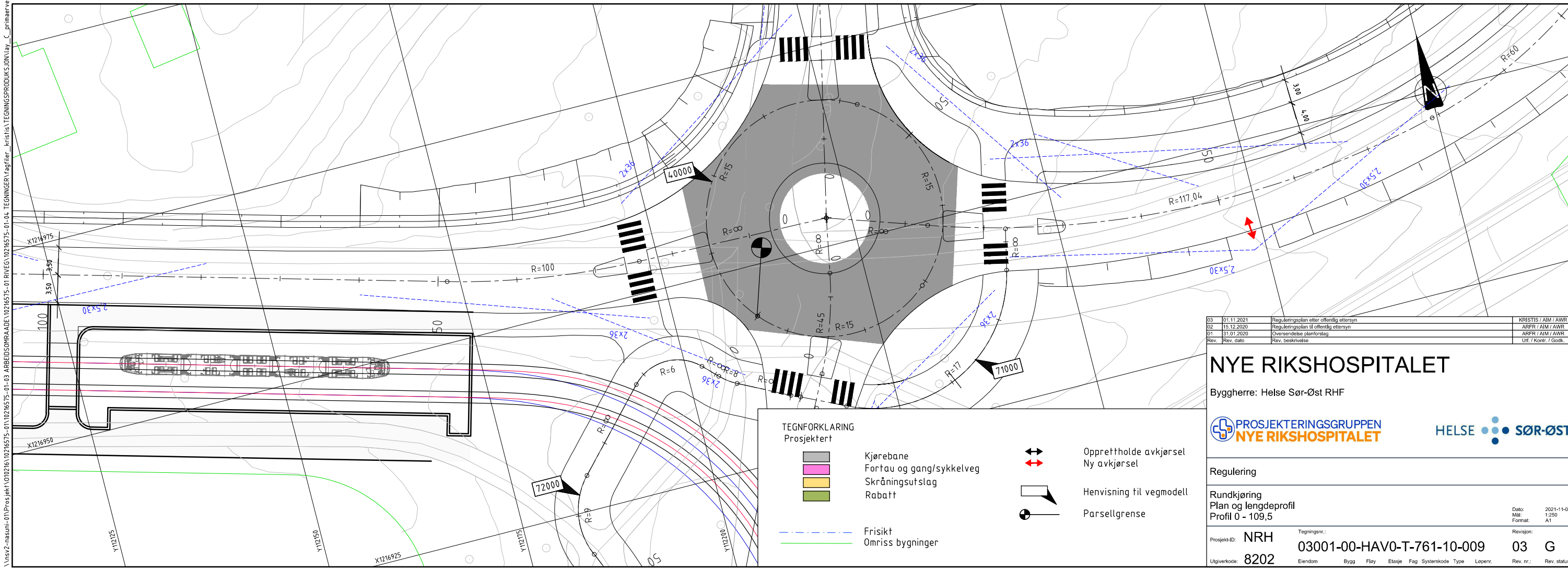

\\ns2-nasuni-01\Prosjekt\10216\10216575-01\03 ARBEIDSMÅL\10216575-01\03 ARBEIDSMÅL\10216575-01-04 TEGNINGER\Tegninger_kristis\TEGNINGSPRODUKSJON\lay_c_primeaev.gwg - Layout: (009)

Profil 23-30

CL 62000

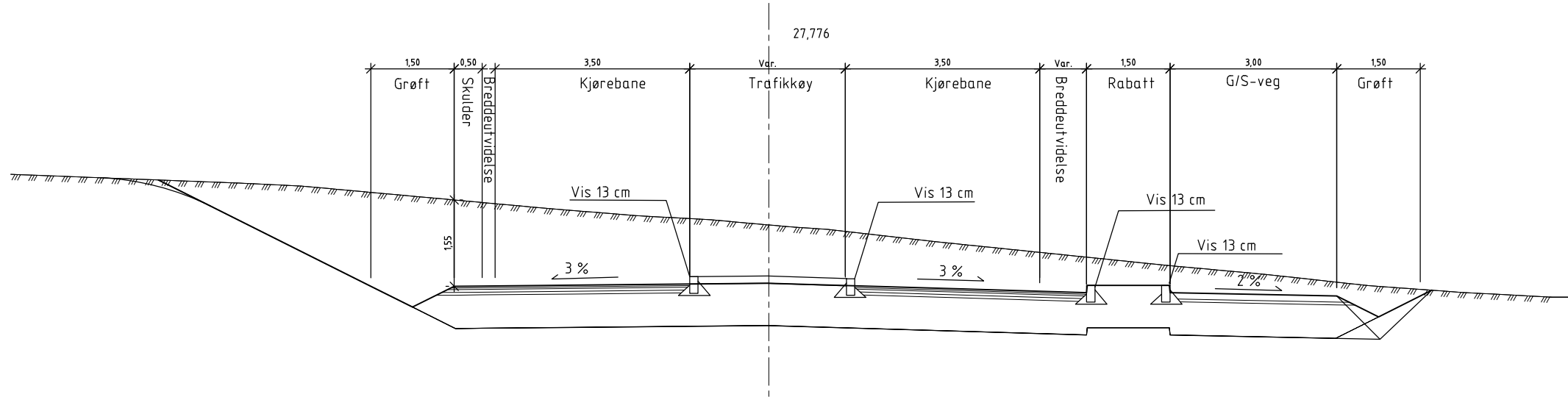

108

Profil 60-150

CL 62000

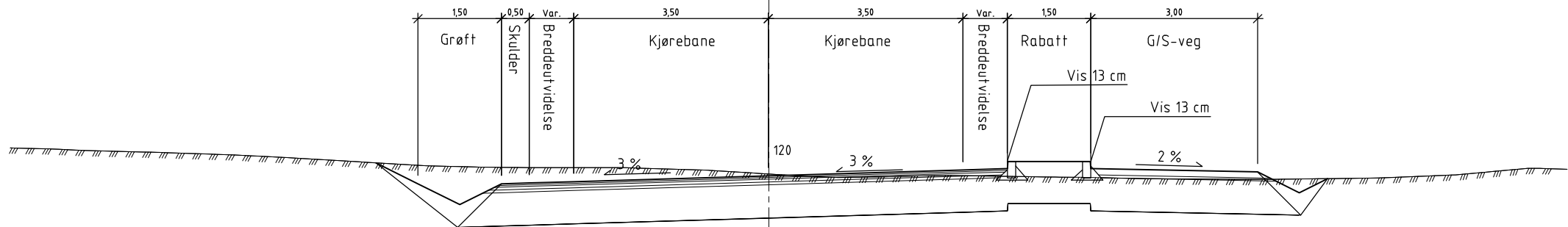

115

Profil 230

CL 62000

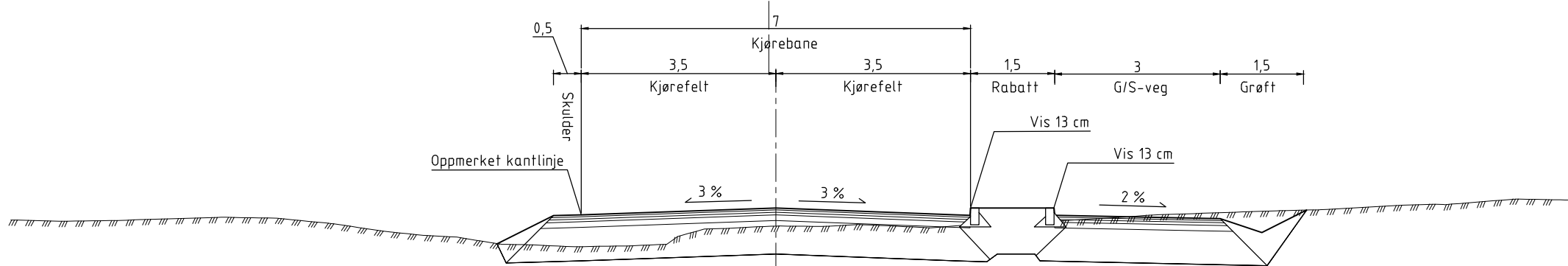

03	01.11.2021	Reguleringsplan etter offentlig ettersyn	KRISTIS / AIM / AWR
02	15.12.2020	Reguleringsplan til offentlig ettersyn	ARFR / AIM / AWR
01	31.01.2020	Overensende planforslag	ARFR / AIM / AWR
Rev.	Rev. dato	Rev. beskrivelse	Utf. / Kontr. / Godk.

NYE RIKSHOSPITALET

Byggherre: Helse Sør-Øst RHF



Regulering

Sognsvannsveien
Normalprofiler

Date: 2021-11-01
Måle: 1:50
Format: A1

Prosjekt-ID: NRH	Tegningsnr.: 03001-00-HAV0-T-761-10-011	Revisjon: 03	G
Utgiverkode: 8202	Eiendom Bygg Føyt Etasje Fag Systemkode Type Løpnr.	Rev. nr.:	Rev. status

\\ns2-nasuni-01\Prosjekt\1\2021\10216575-01\10216575-01-03 ARBEIDSPRADE\10216575-01\REV\10216575-01-04 TEGNINGER\Tegninger\Normalprofil-og-avbygning.dwg - Layout: [01]

Profil 15-30
CL 64000

19

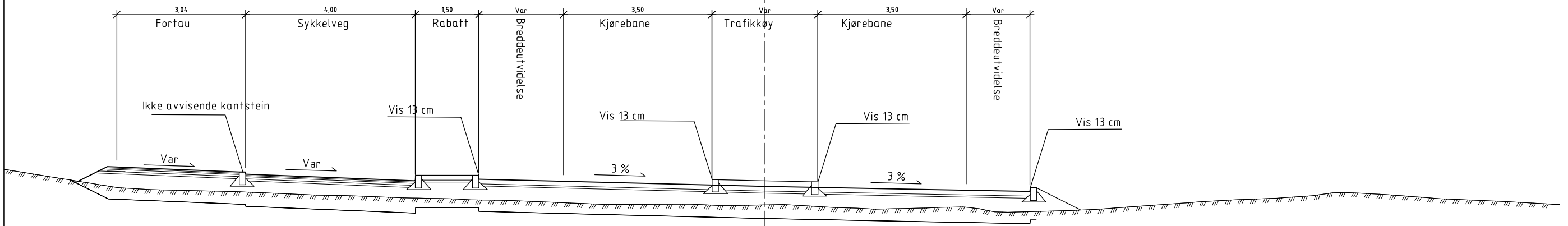

Profil 30-80
CL 64000

107

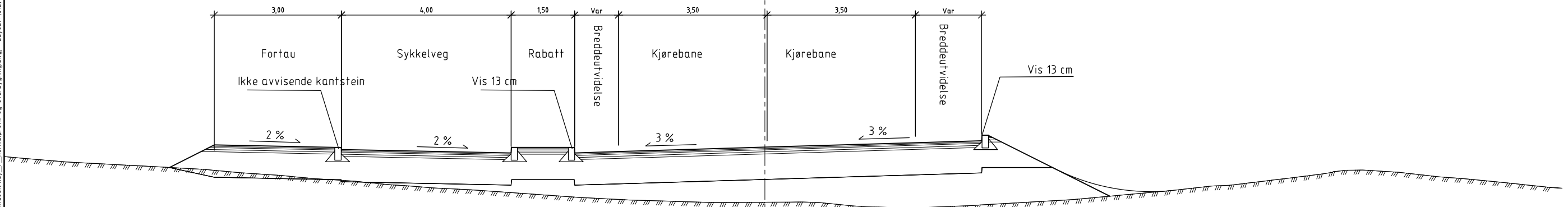

Profil 4-165
CL 76000

106

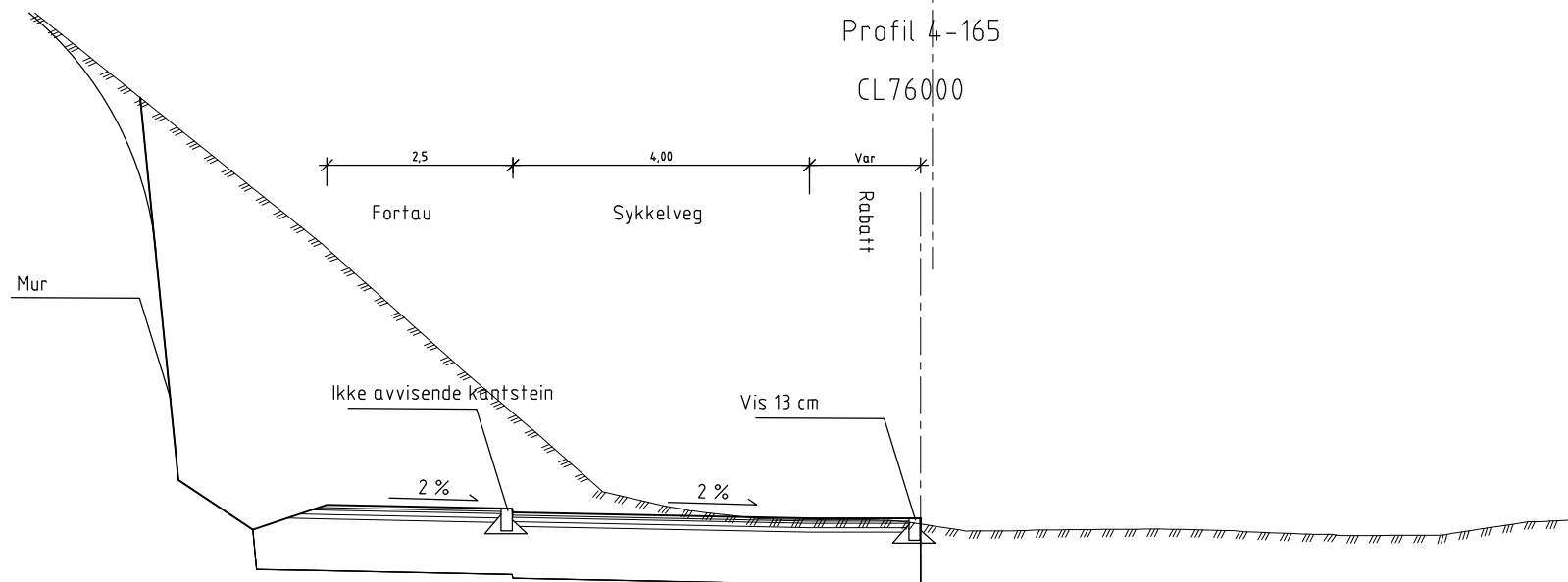

95

03	01.11.2021	Reguleringsplan etter offentlig ettersyn	KRISTIS / AIM / AWR
02	15.12.2020	Reguleringsplan til offentlig ettersyn	ARFR / AIM / AWR
01	31.01.2020	Overensende planforstag	ARFR / AIM / AWR
Rev.	Rev. dato	Rev. beskrivelse	Utf. / Kontr. / Godk.

NYE RIKSHOSPITALET

Byggherre: Helse Sør-Øst RHF



Regulering

Klaus Torgårds vei
Normalprofiler

Prosjekt-ID:	NRH	Tegningsnr.:	03001-00-HAV0-T-761-10-012	Revisjon:	03	G
Utgiverkode:	8202	Eiendom	Bygg	Fley	Etasje	Fag Systemkode Type

\\ns2-nasuni-01\Prosjekt\1\02\16\10216575-01\03 ARBEIDSMÅL\10216575-01\03 ARBEIDSMÅL\10216575-01-04 TEGNINGER\Tegninger\10216575-01-04 TEGNINGSPRODUKSJON\lay_F_normalprofil-og-avvisning.dwg - Layout: (02)

Klaus Torgårds vei

Profil 60-100

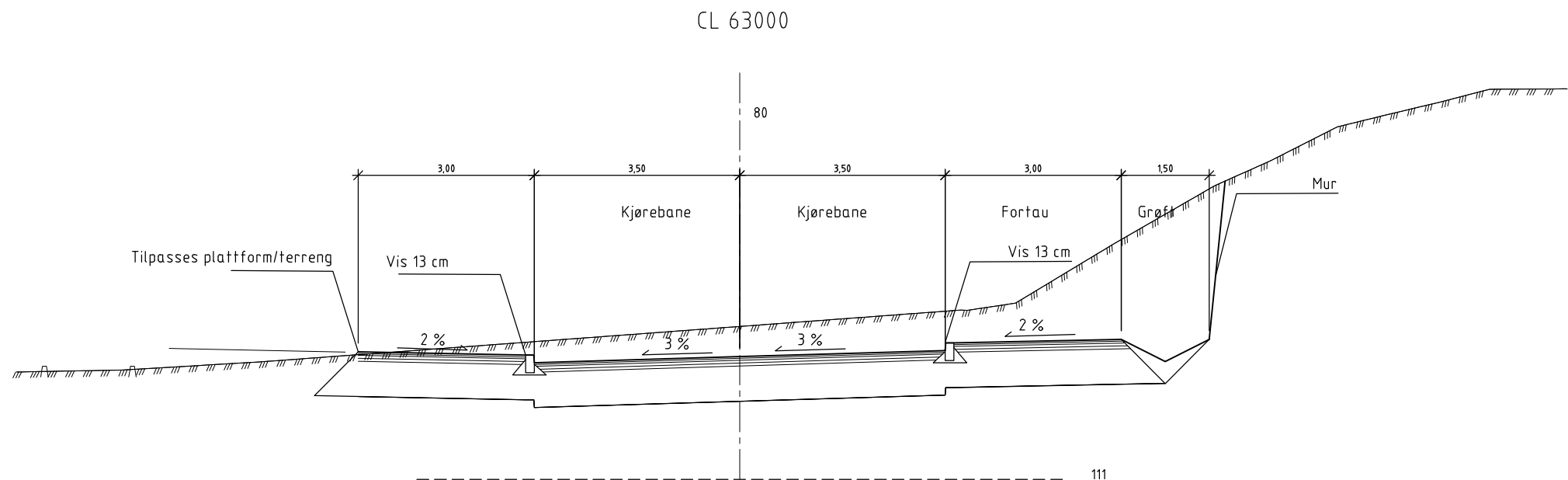

Gaustadalleen

Profil 90-160

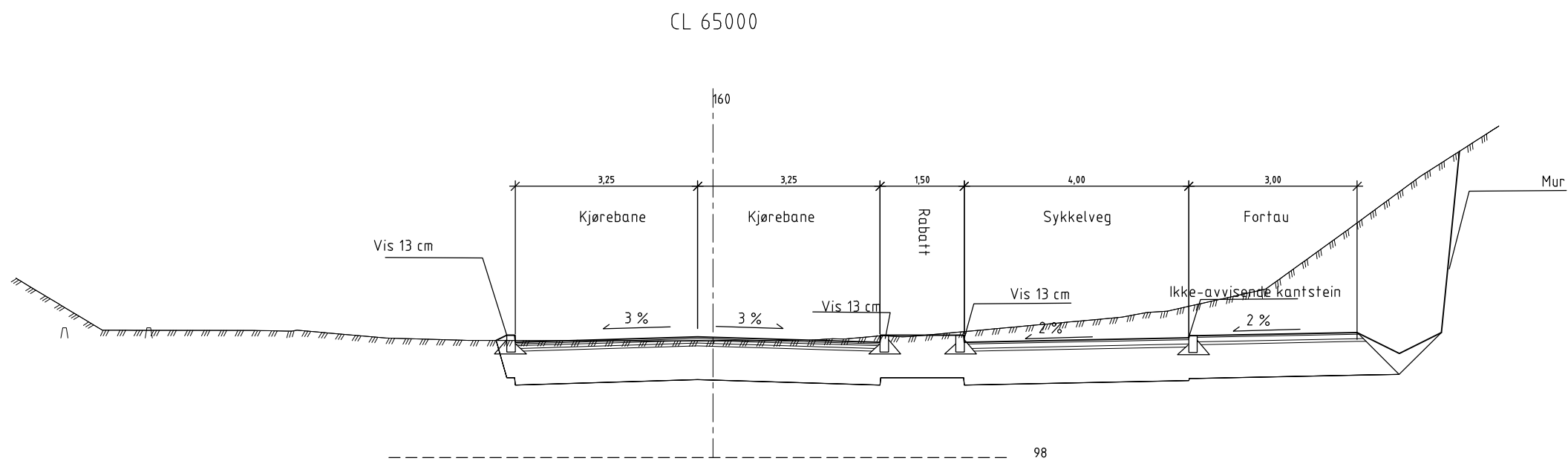

03	01.11.2021	Reguleringsplan etter offentlig ettersyn	KRISTIS / AIM / AWR
02	15.12.2020	Reguleringsplan til offentlig ettersyn	ARFR / AIM / AWR
01	31.01.2020	Overensetelse planforstag	ARFR / AIM / AWR
Rev.	Rev. dato	Rev. beskrivelse	Utf. / Kontr. / Godk.

NYE RIKSHOSPITALET

Byggherre: Helse Sør-Øst RHF



Regulering

Klaus Torgårds vei/ Gaustadalleen
Normalprofiler

Date: 2021-11-01
Måle: 1:50
Format: A1

Prosjekt-ID: NRH Tegningsnr.: 03001-00-HAV0-T-761-10-013 Revisjon: 03 G

Utgiverkode: 8202 Eiendom Bygg Fløy Etasje Fag Systemkode Type Løpnr. Rev. nr.: Rev. status

\\ns2-nasuni-01\Prosjekt\1\2021\10216575-01\10216575-01\03 ARBEIDSMÅL\10216575-01\REV\10216575-01-04_TEGNINGER\Tegninger\tegningstegning.dwg - Layout: (03)

CL 71000

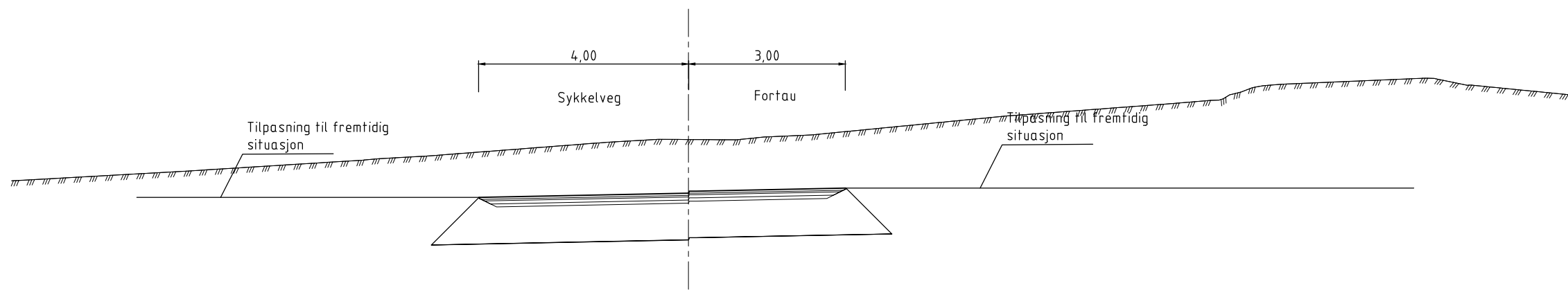

105

CL 72000

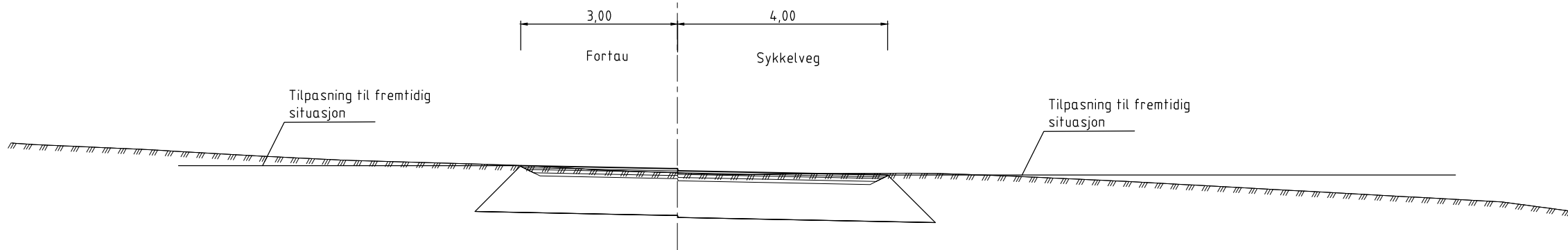

105

CL 75000

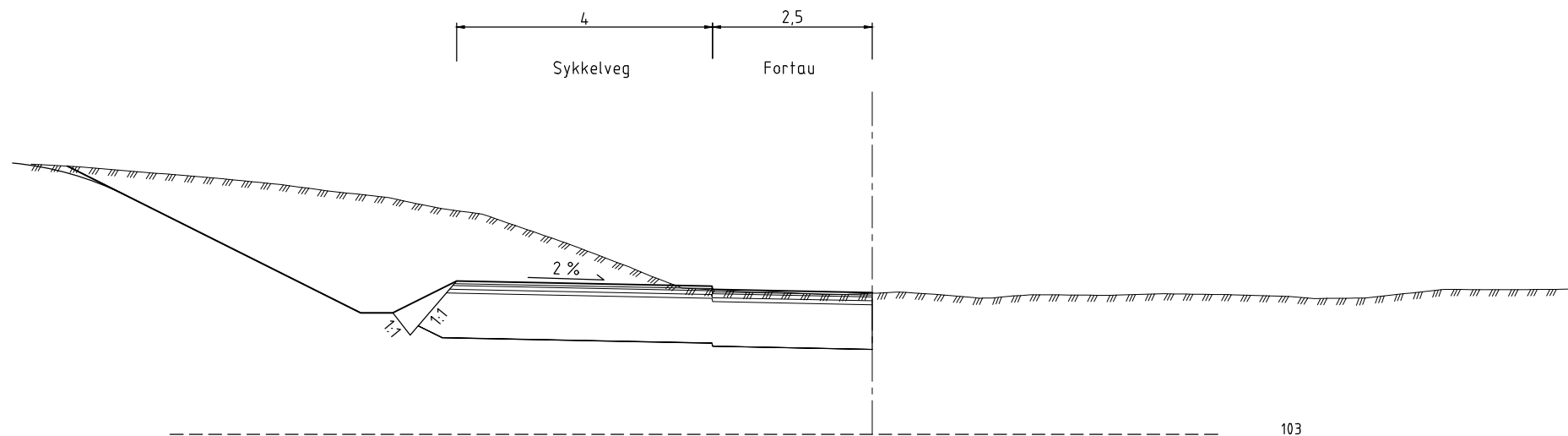

103

03	01.11.2021	Reguleringsplan etter offentlig ettersyn	KRISTIS / AIM / AWR
02	15.12.2020	Reguleringsplan til offentlig ettersyn	ARFR / AIM / AWR
01	31.01.2020	Overensetelse planforstag	ARFR / AIM / AWR
Rev.	Rev. dato	Rev. beskrivelse	Utf. / Kontr. / Godk.

NYE RIKSHOSPITALET

Byggherre: Helse Sør-Øst RHF



Regulering

Sykkelveg med fortau
Plan og lengdeprofil

Date: 2021-11-01
Målestokk: 1:50
Format: A1

Prosjekt-ID:	NRH	Tegningsnr.:	03001-00-HAV0-T-761-10-015	Revisjon:	03 G
Utgivningskode:	8202	Eiendom	Bygg	Føye	Etasje
		Fag	Systemkode	Type	Løpnr.
				Rev. nr.:	Rev. status

\\ns2-nasuni-01\Prosjekt\1\02\216\10216575-01\03 ARBEIDSPRAA\02\10216575-01\10216575-01-04 TEGNINGER\1\10216575-01-04 TEGNINGER\Fagfiler_kristis\TEGNINGSPRODUKSJON\lay_E_normalprofil-og-overbygning.dwg - Layout: (0/5)

\\ns2-nasuni-01\Prosjekt\1\0216\10216575-01\0216575-01\0216575-01-03 ARBEIDSMÅL\0216\10216575-01\0216575-01-04 TEGNINGER\Tegninger_kristis\TEGNINGSPRODUKSJON\lay_B_sporingsanalyse.dwg - Layout (08)

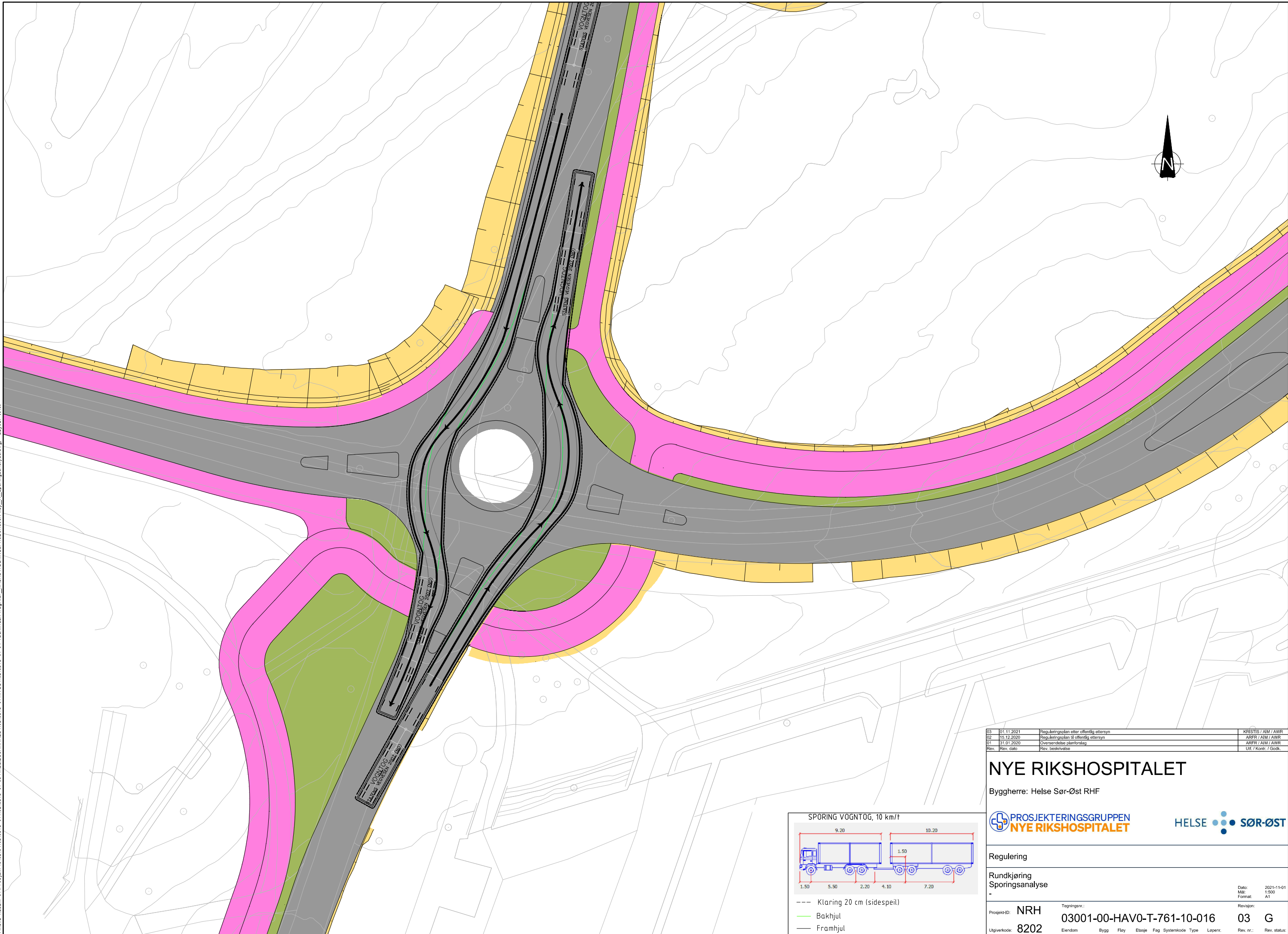

03	01.11.2021	Reguleringsplan etter offentlig ettersyn	KRISTIS / AIM / AWR
02	15.12.2020	Reguleringsplan til offentlig ettersyn	ARFR / AIM / AWR
01	31.01.2020	Overensende planforslag	ARFR / AIM / AWR
Rev.	Rev. dato	Rev. beskrivelse	Uf. / Kontr. / Godk.

NYE RIKSHOSPITALET
 Byggherre: Helse Sør-Øst RHF

PROSJEKTERINGSGRUPPEN
NYE RIKSHOSPITALET

HELSE SØR-ØST

Regulering		Date: 2021-11-01	
Rundkjøring		Må: 1:500	
Spøringsanalyse		Format: A1	
Prosjekt-ID: NRH	Tegningsnr.: 03001-00-HAV0-T-761-10-016	Revisjon: 03	G
Utgivertid: 8202	Eiendom Bygg Føyt Etasje Fag Systemkode Type Løpnr.	Rev. nr.:	Rev. status:

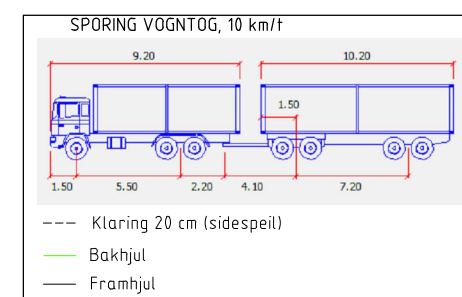

\\ns2-nasuni-01\Prosjekt\1\2021\10216575-01\03 ARBEIDSMÅL\10216575-01\04 TEGNINGER\Tegninger\10216575-01-04 TEGNINGSPRODUKSJON\lay_B_springanalyse.dwg - Layout (019)

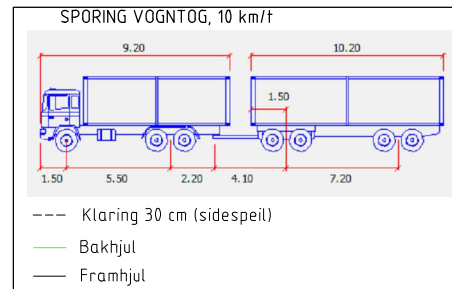
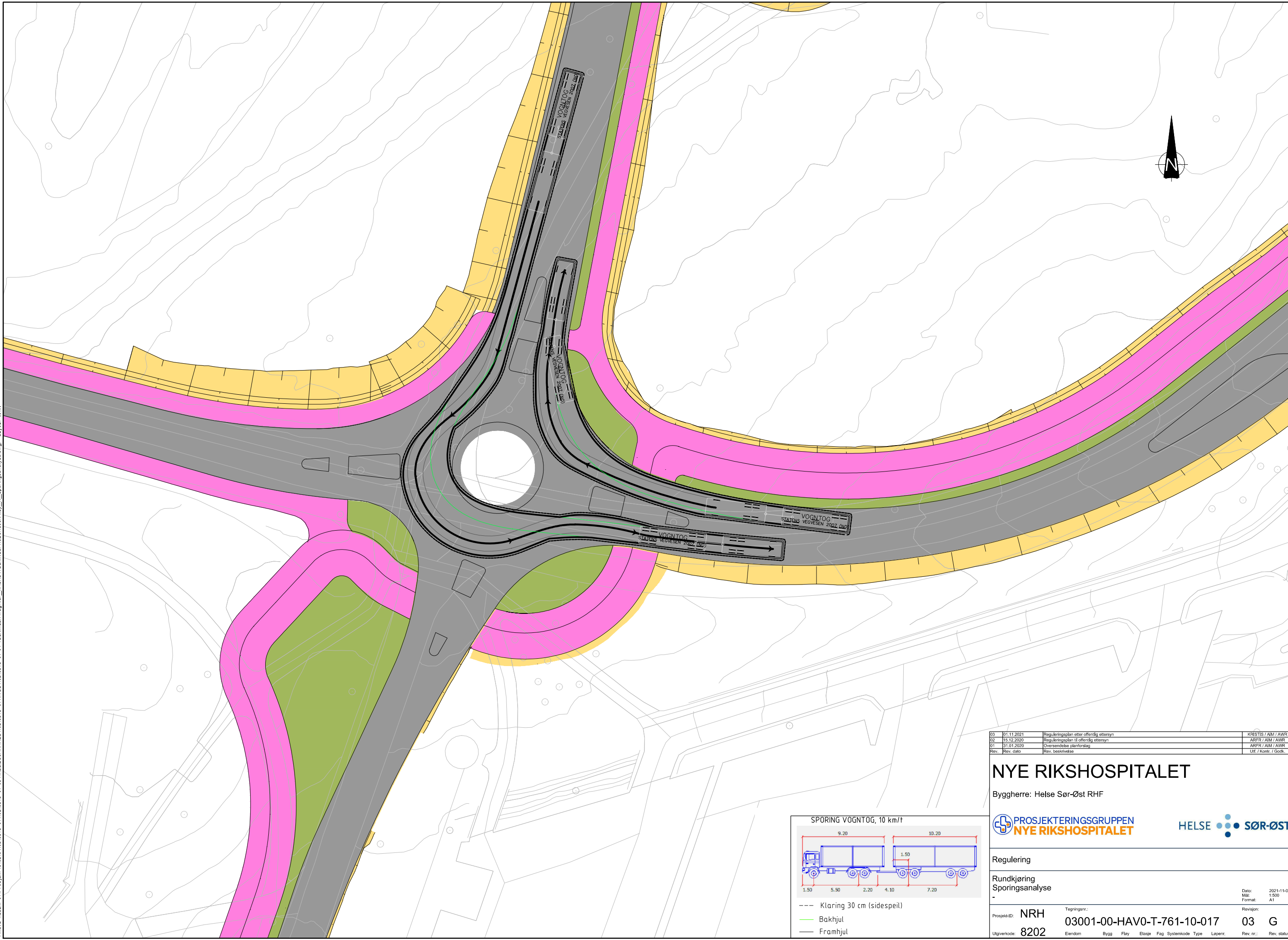

03	01.11.2021	Reguleringsplan etter offentlig ettersyn	KRISTIS / AIM / AWR
02	15.12.2020	Reguleringsplan til offentlig ettersyn	ARFR / AIM / AWR
01	31.01.2020	Overensende planforslag	ARFR / AIM / AWR
Rev.	Rev. dato	Rev. beskrivelse	Uif / Kontr. / Godk.

NYE RIKSHOSPITALET

Byggherre: Helse Sør-Øst RHF



Regulering

Rundkjøring
Spøringsanalyse

Prosjekt-ID:	NRH	Tegningsnr.:	03001-00-HAV0-T-761-10-017	Revisjon:	03	G			
Utgiverkode:	8202	Dato:	2021-11-01	Mål:	1:500	Format:	A1		
Utdømning	Bygg	Fløy	Etasje	Fag	Systemkode	Type	Lap.nr.	Rev. nr.:	Rev. status